



# **Automación Argentina**

Catálogo de Conexiones

*Otro Aire  
Otra Energía*



## Generalidades

Conexiones instantáneas:

El sistema de conexionado es utilizado con tubos de poliuretano de diámetro calibrado, apto para aire comprimido.

Las conexiones instantáneas permiten mantener plenamente su capacidad de caudal sin deformar el tubo, permitiendo reutilizarlo, ya que el cierre se realiza mediante un sistema de pinza elástica.

Esto proporciona ventajas sobre los sistemas de conexionado convencionales (por compresión con abrazadera o con virola), los cuáles deforman el tubo para asegurar su sellado.

Estas conexiones están fabricadas totalmente en latón con tratamiento superficial de níquelado.

Se denominan instantáneas debido a que la conexión y la desconexión del tubo no requieren ningún tipo de herramienta, ya que se realizan mediante una operación rápida, sencilla y totalmente manual.

## Montaje

Para realizar un eficiente conexionado, se debe cortar el tubo en ángulo recto e introducirlo firmemente en la conexión a través de la pinza elástica hasta llegar a su tope, asegurándose de atravesar la junta tórica (o-ring) que se encuentra detrás de la pinza. De este modo, el tubo queda sellado.

El funcionamiento en este tipo de conexiones se debe a que al haber circulación de un fluido en la línea de presión, el tubo ejerce a través de su diámetro interior una elongación elástica, provocando en la pinza una expansión. Esta es contrarrestada con el contra ángulo del cuerpo, formando así un cierre hermético; quedando el tubo firmemente sujeto, sin sufrir ningún tipo de deformación.

La desconexión, previo corte del suministro de aire comprimido, se realiza simplemente empujando con los dedos el tubo guía de la pinza elástica (boquilla) hacia la conexión. De esta manera se libera el contra ángulo que ejerce la presión contra el tubo, permitiendo la liberación del mismo en forma instantánea.



## Conexiones instantáneas tipo Recto, Codo, Te



Conexiones instantáneas tipo Recto, Codo, Te. Cuerpo de latón niquelado. Guarniciones de NBR. Temperatura de trabajo: -20 a 60°C. Presión de trabajo: 0 a 10 bar. Fluido: aire comprimido filtrado. Tubo a utilizar: poliuretano calibrado de diámetro 4, 6, 8, 10 y 12mm. Tipo de conexionado: instantáneo. Conexión: M5, 1/8", 1/4", 3/8" y 1/2" BSPT.

### Modelos

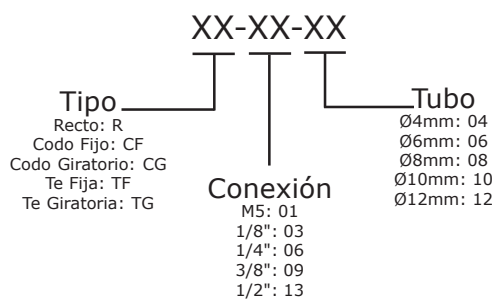

### Dimensiones generales

Modelo	Rosca (BSPT) (A)	Ø tubo (mm) (B)	Hexág. p/llave (E)
XX-01-04	M5	4	3/8"
XX-03-04	1/8"	4	3/8"
XX-01-06	M5	6	1/2"
XX-03-06	1/8"	6	1/2"
XX-06-06	1/4"	6	1/2"
XX-03-08	1/8"	8	9/16"
XX-06-08	1/4"	8	9/16"
XX-06-10	1/4"	10	11/16"
XX-09-10	3/8"	10	11/16"
XX-09-12	3/8"	12	7/8"
XX-13-12	1/2"	12	7/8"

### Esquemas

Recto (R)

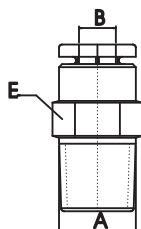

Codo (CF/CG)

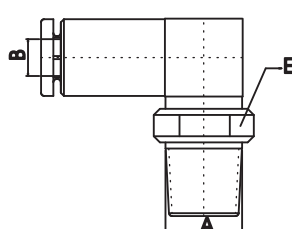

Te (TF/TG)

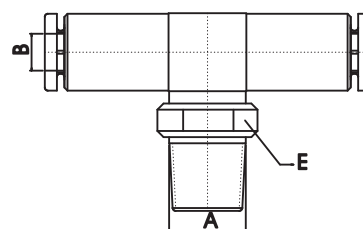



## Conexiones instantáneas tipo Te, Codo, Pasachapa, Unión



Conexiones instantáneas tipo Te, Codo, Pasachapa, Unión. Cuerpo de latón niquelado. Guarniciones de NBR. Temperatura de trabajo: -20 a 60°C. Presión de trabajo: 0 a 10 bar. Fluido: aire comprimido filtrado. Tubo a utilizar: poliuretano calibrado de diámetro 4, 6, 8, 10 y 12mm. Tipo de conexionado: instantáneo.

### Modelos

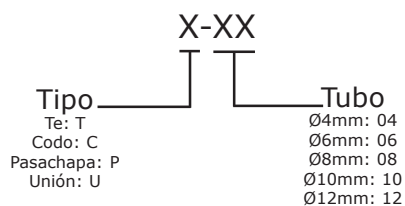

### Dimensiones generales

Modelo	Ø tubo (mm) (B)	Hexág. p/llave (E)
X-04	4	5/8"
X-06	6	3/4"
X-08	8	7/8"
X-10	10	1"
X-12	12	1 1/4"

### Esquemas

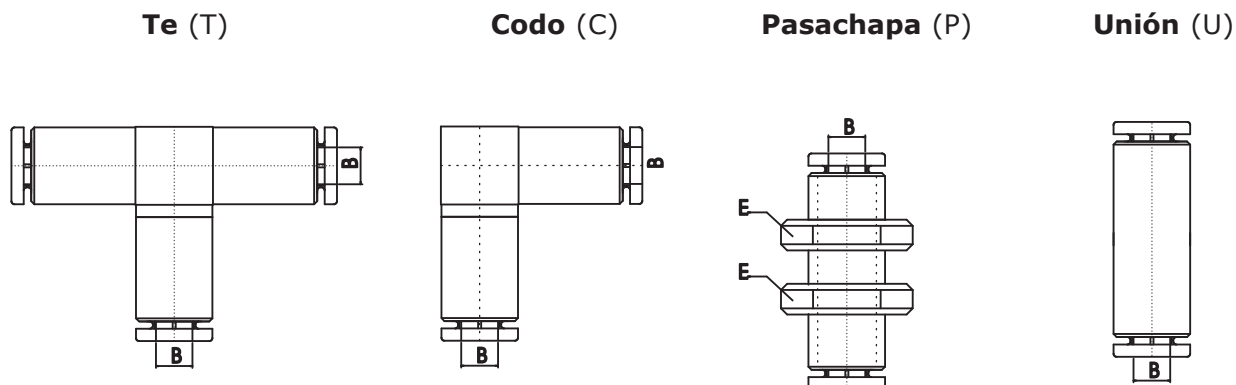



**Buje de Reducción**



**Modelos**

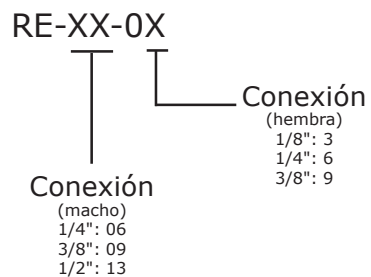

**Unión Macho - Unión Hembra**



**Modelos**

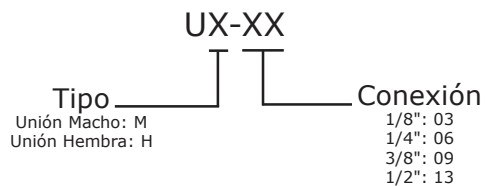

**Codo Hembra - Te Hembra**



**Modelos**

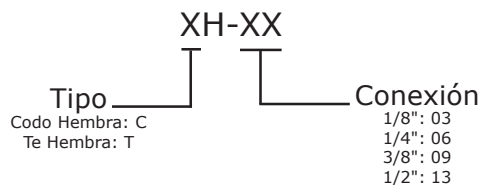



**Accesorio Giratorio para Conexiones instantáneas**



**Modelos**

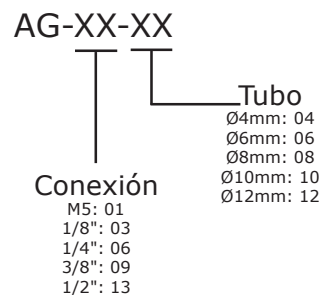

**Tubo de Poliuretano calibrado para Conexiones instantáneas**



**Modelos**

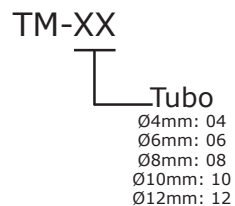

**Racord para Manguera**



**Modelos**

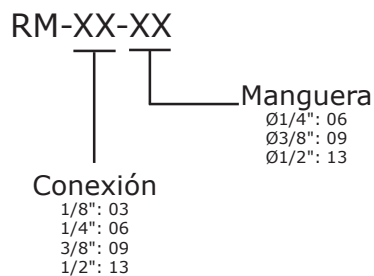



## ANOTACIONES



## **Automación Argentina** S.A.

José Barros Pazos 1857 - Ciudad Autónoma de Buenos Aires - C1437HDE - Argentina  
Tel.: (54-11) 4918-6763 - Fax: (54-11) 4918-8347  
e-mail: [automacion@automacion.com.ar](mailto:automacion@automacion.com.ar) - website: [www.automacion.com.ar](http://www.automacion.com.ar)